





Affidabile - compatta - versatile

 Le macchine della serie **MULTIMOBIL** rappresentano il **fiore all'occhiello** della gamma di **veicoli compatti** della DURSO Srl; veicoli **versatili** ed **affidabili**, con il **giusto rapporto qualità - prezzo**, che ti stupiranno per **compattezza** e **prestazioni**. **Versatilità, potenza e dimensioni compatte** sono gli ingredienti principali di una gamma di veicoli che non teme confronti. La varietà degli allestimenti disponibili ed i numerosi impianti idraulici a scelta, completano l'offerta di una gamma di **veicoli compatti** ma dalle **grandi prestazioni**.

 Die Fahrzeuge der **MULTIMOBIL** Serie gelten als **Flagschiffe** der kompakte Fahrzeugreihe der DURSO Srl; **vielseitige** und **zuverlässige** Fahrzeuge mit dem **richtigen Preis-Leistungs-Verhältnis**, die durch ihre **Kompaktheit** und ihre **Leistungen** Sie überraschen werden. **Wendigkeit, Leistung** und die **kompakten Massen** sind die Hauptzutaten einer Fahrzeugreihe die keine Vergleiche fürchtet. Die Vielseitigkeit an Ausstattungen und die Auswahl an hydraulischen Anlagen, vervollständigen das Angebot einer Reihe die zwar **kompakt** ist, aber **grosse Leistung** erbringt.

 **MULTIMOBIL** series vehicles are considered flagships of the compact vehicle range of DURSO Srl; **versatile** and **reliable** vehicles with the **right price-performance ratio**, which will surprise you with their **compactness** and their **performances**. **Versatility, power** and the **compact dimensions** are the main ingredients of a range of vehicles that fears no comparisons. The versatility of equipments and the available selection of hydraulic systems, complete the offer of a **compact vehicle range** that provides **great performances**.



MANUTENZIONE INVERNALE

WINTERWARTUNG // WINTER MAINTENANCE



IGIENE URBANA

STADTPFLEGE // CITY CARE



AGRICOLTURA

LANDWIRTSCHAFT // AGRICULTURE



EDILIZIA

BAUWERBE // CONSTRUCTION INDUSTRY



RACCOLTA RIFIUTI

ABFALLSAMMLUNG // WASTE COLLECTION

Allestimenti

Il telaio a longheroni dalla struttura razionale rende possibili le più svariate tipologie di allestimenti

Ausstattung

Der massive Rahmen mit seiner Längsträgern ermöglicht auch Anbauten die enorme Kräfte aufnehmen müssen.

Equipments

The metal strut frame with a rational structure makes possible the most varied types of installations

Ruota singola/gemellata Einzelrad / Doppelrad Single Tire / Twin Tire

Che la tua strada prevalente sia l'asfalto o l'off-road, la tua MULTIMOBIL non si farà trovare impreparata

Geländegängig auf jedem Terrain! Mit dem Multimobil sind Sie auf allen Wege fahrbereit. Vom befestigten bis zum losen Untergrund.

Whether your main road is paved or off-road, your MULTIMOBIL will not be caught off guard

Impianto idraulico

Più di 10 tipologie di impianti idraulici completano la gamma. Versatilità al tuo servizio

Hydraulikanlage

Mehr als 10 Varianten von Hydrauliksystemen ergänzen das Angebot. Vielseitigkeit zu Ihren Diensten

Hydraulic system

More than 10 types of hydraulic systems complete the range. Versatility at your service

LA COMPAGNA PERFETTA PER IL TUO LAVORO THE PERFECT PARTNER FOR YOUR WORK DER PERFEKTE BEGLEITER FÜR IHRE ARBEIT

Fari da lavoro

Fari HI-LOW con comando dal devioluci del veicolo

Arbeitscheinwerfer

HI-LOW-Scheinwerfer mit Steuerung vom Lichtschalter

Worklights

HI-LOW headlamps with control from vehicle lights

Piastre

Svariate tipologie di piastre fisse e mobili renderanno la tua MULTIMOBIL un affidabile compagna di lavoro

Die Platten

Verschiedene Arten von starren oder hydraulisch verstellbaren Anbauträgern machen Ihren MULTIMOBIL zu einem zuverlässigen Arbeitsbegleiter

Plates

Various types of fixed and mobile plates will make your MULTIMOBIL a reliable work partner



🇮🇹 La nuova MULTIMOBIL ti stupirà, lavori ritenuti impossibili fino ad ieri diventeranno il tuo pane quotidiano: le **dimensioni compatte** e la trazione integrale con **marce ridotte e veloci** renderanno accessibili **nuovi luoghi e nuovi orizzonti**.

🇪🇸 Das neue MULTIMOBIL wird Sie in Staunen versetzen, Jobs, die bis gestern als unmöglich galten, werden zu Ihrem täglichen Brot: Die **kompakte Größe** und der Allradantrieb mit **untersetzten und schnellen Gängen** machen neue Orte und neue Horizonte zugänglich.

🇬🇧 New MULTIMOBIL will amaze you, jobs deemed impossible until yesterday will become your daily bread: the **compact size** and the four-wheel drive with **slow and fast gears** will make accessible new places and new horizons.



1,6 m

NUOVI ORIZZONTI PER IL TUO LAVORO
NEUE HORIZONTE FÜR DEINE ARBEIT
NEW HORIZONS FOR YOUR WORK





Alzacristalli elettrici
Elektrische Fensterheber
Electric windows regulators



HI-FI Mp3 con ingresso AUX
HI-FI Mp3 mit AUX-Eingang
HI-FI Mp3 with AUX Input



Volante ergonomico regolabile
Verstellbares ergonomisches Lenkrad
Adjustable ergonomic steering wheel



CABINA DI GUIDA FÜHRERHAUS DRIVING CABIN

 Acciaio stampato e trattato contro la corrosione - 3 posti omologati - alzacabina a molla di reazione, riscaldamento interno, quadro strumenti regolamentare, contagiri.

*Per versione Agricola telaio antischiacciamento (ROPS) omologato e sedile guidatore molleggiato

 Aus gepresstem Stahl und gegen Korrosion behandelt - 3 typengeprüfte Sitzplätze- Kabine nach vorne kippbar (mechanisch), interne Heizung, reglementierte Instrumentenkombination, Drehzahlmesser.

* Für landwirtschaftliche Version bewährte ROPS-Überrollbügel und gefederter Fahrersitz

 Pressed steel and treated against corrosion - 3 homologated seats - cabin lifting with reaction spring bar, internal heating, regulatory instrument cluster, rev counter.

* For Agricultural version approved ROPS structure and suspended driver's seat

BIANCO DURSIO 43

VERDE EFT5200

AFANCIO RAL 2011

BLUE 451

ROSSO CORSE

COLORI DI SERIE

Proiettori Bi-Alogeni di ultima generazione 

Bi-Halogen-Scheinwerfer der neuesten Generation 

Latest generation Bi-Halogen projectors 

Bracciolo lato guida (optional) 

Armlehne Fahrerseite (optional) 

Armrest driver's side (optional) 

Sedile pneumatico (optional) 

Pneumatischer Federsitz (optional) 

Pneumatic seat (optional) 



TELAIO RAHMEN FRAME

- 🇮🇹 In acciaio ad alta resistenza completamente imbullonato
- 🇩🇪 Aus hochfestem Stahl, komplett verschraubt
- 🇩🇪 Made of high-strength steel completely screwed up



LONGHERONI LÄNGSTRÄGERN METAL STRUTS

- 🇮🇹 Ad alto limite di snervamento con traverse di irrigidimento
- 🇩🇪 Hohe Streckgrenze mit Versteifungsstreben
- 🇩🇪 High yield strength with stiffening crosspieces

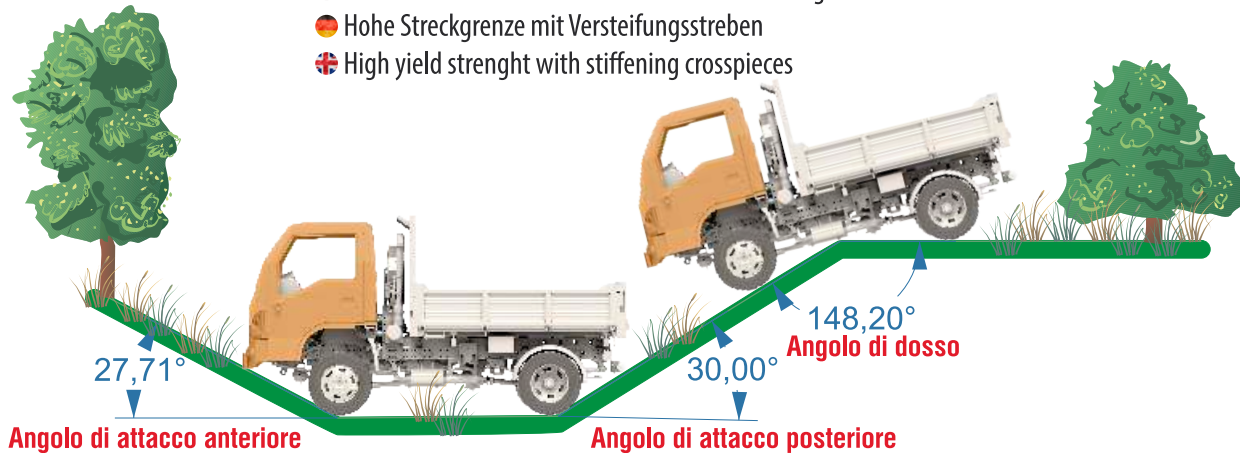

MASSE GEWICHTE WEIGHTS

PTT da 4,5 a 6,5 ton
Capacità di traino da 1,5 a 6 ton

GESAMTGEWICHT von 4,5 bis 6,5 Tonnen
Zugkraft von 1,5 bis 6 Tonnen

TOTAL WEIGHT GROUND from 4,5 to 6,5 tons
Towing capacity from 1,5 to 6 tons

SOSPENSIONI AUFHÄNGUNG SUSPENSIONS

Assale rigido anteriore e posteriore con molle a balestra parabolica
Affidabilità e comfort per la guida su strada e in fuoristrada

Starre Vorder- und Hinterachse mit parabolischen Blattfedern
Zuverlässigkeit und Komfort für das Fahren auf Strassen und in Gelände

Rigid front and rear axle with parabolic leaf springs. Reliability and comfort for driving on and off road



PIASTRA MOBILE

MOBILE ANBAUPLATTE

MOBILE PLATE

🇮🇹 "Un solo veicolo, tanti lavori", questo è il concetto dei veicoli della serie MULTIMOBIL. Le piastrine mobili (*), progettate e sviluppate dalla Durso Srl, sono installate nella parte anteriore e posteriore del veicolo. Grazie al loro particolare sistema di sollevamento tutte le attrezzature possono essere montate e smontate in pochissimo tempo. Lamae, vomere, spazzatrice e trinciatrice a braccio possono essere installati facilmente sulla piastra anteriore, mentre sulla piastra posteriore possono trovare posto un retroescavatore, uno spargisale o una gru.

🇩🇪 "Ein Fahrzeug, viele Jobs", dass ist das Konzept der MULTIMOBIL-Fahrzeuge. Die von Durso entworfen und entwickelte mobile Anbauträger(*) sind vorne und hinten am Fahrzeug angebracht. Dank ihres speziellen Hebegerätes können alle Geräte innerhalb kürzester Zeit montiert und demontiert werden. An der Frontplatte können z.B. Schneepflüge, Kehrmaschinen und Häcksler leicht installiert werden, während auf der Rückplatte ein Bagger, ein Salzstreuer oder ein Kran zu finden ist.

🇬🇧 "One vehicle, many jobs", this is the concept of MULTIMOBIL vehicles. The mobile plates (*), designed and developed by Durso, are installed in the front and rear of the vehicle. Thanks to their particular lifting system all the equipment can be assembled and disassembled in no time. Snowploughs, plowshares, sweepers and boom shredders can be easily installed on the front plate, while on the back plate can be found a backhoe, a salt spreader or a crane.



FRENI

BREMSEN

BRAKES

🇮🇹 IMPIANTO FRENANTE: Idraulico con freni a Disco e Servofreno

Nuovo impianto frenante con ABS WABCO progettato per veicolo a trazione integrale. Il sistema ABS (*) con EBD modula le forze frenanti sulla singola ruota in modo da prevenire il bloccaggio ed aumentare la sicurezza, in particolari condizioni di aderenza può portare ad una riduzione della spazio di frenata del 60%. La centralina di controllo è il componente cruciale del sistema, la scelta dei componenti adatti è stata operata in stretta collaborazione con i tecnici della WABCO; il software è stato ottimizzato nelle più estreme condizioni operative. Solo grazie a questo meticoloso lavoro di ricerca delle migliori prestazioni durante i test omologativi, il sistema frenante si è posizionato nella categoria A, la più alta ottenibile in termini di buon funzionamento del sistema ABS.

🇩🇪 BREMSANLAGE: Hydraulische Scheibenbremsen. Mit Unterdruckbremsverstärker. Neues Bremssystem mit ABS WABCO speziell für Allrad getriebene Fahrzeuge. Das ABS (*) mit EBD System moduliert die Bremsstärke auf alle Räder um das Blockieren zu verhindern und die Sicherheit zu erhöhen, besonders rutschige Oberflächen sichern eine Senkung der Bremsstrecke bis zu 60%. Die Steuerung ist der Knotenpunkt dieses Systems, die Auswahl der richtigen Komponenten wurde in enger Zusammenarbeit mit den WABCO-Technikern ausgeführt. Die richtige Komponentensoftware wurde durch Feldversuche optimiert; nur dank dieser sorgfältigen Arbeit konnte die Leistung des ABS Systems, während des Bremsentests sich in der Kategorie A platzieren, die höchste erreichbare in Bezug auf ein gut funktionierendes ABS-System.

BRAKE PLANT: Hydraulic-disc brake. With vacuum booster.

🇬🇧 New brake system with ABS WABCO specific for all wheel drive vehicles. The ABS (*) with EBD system modulates the braking force on each wheel to prevent the wheels from locking and increase safety, particularly slippery surfaces also ensures a reduction in braking distance by up to 60%. The control unit is the main component of this system, choosing the right component was carried out in close collaboration with the WABCO engineers; the right component software has been optimized following of field trials; only thanks to this careful work the performance of the ABS system, during the braking tests, are positioned in Category A, the highest among those identified by the regulations.

(*) Disponibile come Optional 🇮🇹
(*) Als Option erhältlich 🇩🇪
(*) Available as option 🇬🇧





MANUTENZIONE INVERNALE WINTERDIENST WINTER MAINTENANCE

-  • Spazzatrice frontale
- Lama sgombraneve
- Sgombraneve a vomere
- Spargisale
-  • Vordere Kkehrbürste
- Schneeschild
- Pflugschar
- Salzstreuer
-  • Front mounted brush sweeper
- Snow blade
- Ploughshare
- Salt spreader



**UN SOLO VEICOLO
EIN FAHRZEUG
ONE VEHICLE**



ALLESTIMENTI PER L'IGIENE URBANA

AUSSTATTUNG FÜR DIE STADTPFLEGE

EQUIPMENT FOR CITY CARE

-  • Spazzamento stradale
- Lavaggio strade
- Diserbo erbe infestanti
- Pulizia e manutenzione alvei, fossi e torrenti
-  • Strassenkehrung
- Strassenreinigung
- Unkrautbekämpfung
- Reinigung und Wartung von Flussbetten, Gräben und Bächen
-  • Road sweeping
- Road washing
- Weeding
- Cleaning and maintenance of riverbeds, ditches and torrents

TANTI LAVORI
VIELE JOBS
MANY JOBS



- Trasporto fino a 6,5 ton
 - Trazione 4x4 / 4x2
 - Ribaltamento trilaterale
 - Allestimenti personalizzati con gru, verricello, sollevatore idraulico
 - Impianti idraulici per la movimentazione di attrezzature agricole
- Transport bis zu 6,5 Tonnen
 - 4x4 / 4x2 Antrieb
 - Dreiseitenkipper
 - Personalisierte Ausrüstung: Krane - Winden - Hydraulische Aufzüge
 - Hydraulische Systeme für den Umgang mit landwirtschaftlichen Gräten
- Transport up to 6.5 tons
 - 4x4 / 4x2 drive
 - Three way tipping
 - Personalized equipment: Cranes - Winches - Hydraulic lifts
 - Hydraulic systems for agricultural equipment handling

TRASPORTO SU TUTTI I TIPI DI TERRENI

TRANSPORT AUF ALLEN TERRAINS

TRANSPORTATION ON ALL TYPES OF TERRAINS



TRASPORTO IN SPAZI STRETTI

TRANSPORT AUF SCHMALEN WEGEN

TRANSPORT IN NARROW SPACES

- Possibilità di allestimento con gru con capacità di sollevamento fino a 1,8 ton e dimensioni compatte
- Possibilità di allestimento con sistema scarrabile
- Marce ridotte e trazione integrale per il trasporto in tutti i tipi di terreni
- Kranaufbau mit einer Tragfähigkeit von bis zu 1,8 Tonnen und kompakten Abmessungen.
- Aufbau mit Absetzkipper
- Kriechgang und Allradantrieb für alle Untergründe
- Fitting possibility with crane with lifting capacity up to 1.8 tons and compact dimensions
- Possibility of setting up with a skip loader
- Small gears and four-wheel drive for all types of grounds



EDILIZIA // BAUGEWERBE // CONSTRUCTION INDUSTRY





RACCOLTA RIFIUTI ABFALLENTSORGUNG WASTE COLLECTION

- Vasca per raccolta rifiuti con alza/volta contenitori
- Compattatore a carico posteriore
- Compattatore a carico laterale
- Container für die Abfallentsorgung mit Hebe/Wende-System der Behälter
- Presse mit rückseitiger Beladung
- Presse mit seitlicher Beladung
- Container for garbage collection with lifting / turning system of containers
- Press with rear loading
- Press with side loading





DIMENSIONI COMPATTE E VERSATILITA' AL SERVIZIO DELLA TUA CITTA'
KOMPAKTE GRÖSSE UND VIELSEITIGKEIT IM DIENST IHRER STADT
COMPACT DIMENSIONS AND VERSATILITY AT SERVICE OF YOUR CITY



🇮🇹 Drivetrain con cambi a 5 o 6 marce e riduttore a due rapporti (ridotte e veloci), 10 o 12 marce + 2 RM. Differenziale centrale disponibile come optional

🇩🇪 Antriebsstrang mit 5- oder 6-Gang-Getriebe und Untersetzung (kriech und schnell). Zentralfachsperrschaltung als Option verfügbar.

🇬🇧 Drivetrain with 5 or 6 speed gearboxes and two-speed gearbox (slow and fast). Central differential available as an option.

🇮🇹 Cassone fisso o ribaltabile
Possibilità di allestimenti
(gruppo spurgo, scarrabile, etc.)

🇩🇪 Fixer oder kippbarer Kipper
Aufrüstungsmöglichkeit
(Reinigungsgruppe, Absetzkipper usw.)

🇬🇧 Fixed plate Tipper
Many possibility of fittings
(liquid waste suction equipment, skip loader and etc.)

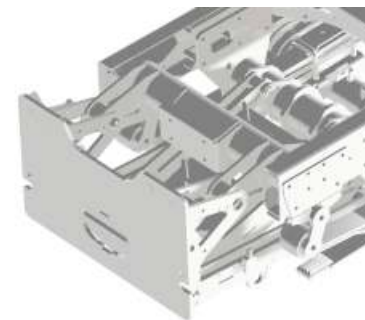

🇮🇹 Piastra mobile posteriore

🇩🇪 Hintere mobile Platte

🇬🇧 Rear mobile plate

🇮🇹 Possibilità di allestimento con gru dietro cabina

🇩🇪 Kranaufbau hinter der Kabine möglich

🇬🇧 Possibility to fit a rear-cab crane

🇮🇹 MOTORIZZAZIONI da 37 kW (stage 3B) a 55 kW (stage 3B e stage 5)

🇩🇪 MOTORISIERUNGEN VON 37Kw (Stufe 3B) bis zu 55kW (Stufe 3B und Stufe 5)

🇬🇧 ENGINE from 37kW (stage 3B) to 55kW (stage 3B and stage 5)



10 Impianti idraulici a scelta 🇮🇹

10 Hydrauliksysteme zur Auswahl 🇩🇪

10 Hydraulic systems to choose 🇬🇧

Piastra mobile con capacità di sollevamento da 500 Kg a 650 kg 🇮🇹

Hydraulische Anbauplatte von 500Kg bis 650Kg 🇩🇪

Mobile plate from 500kg to 650kg 🇬🇧

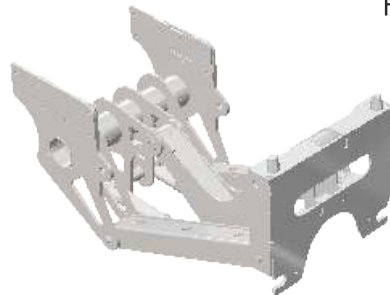

🇮🇹 Pnumatici da neve o specifici da fuoristrada

🇩🇪 Winterreifen oder Geländereifen

🇬🇧 Snow tires or off-road tires

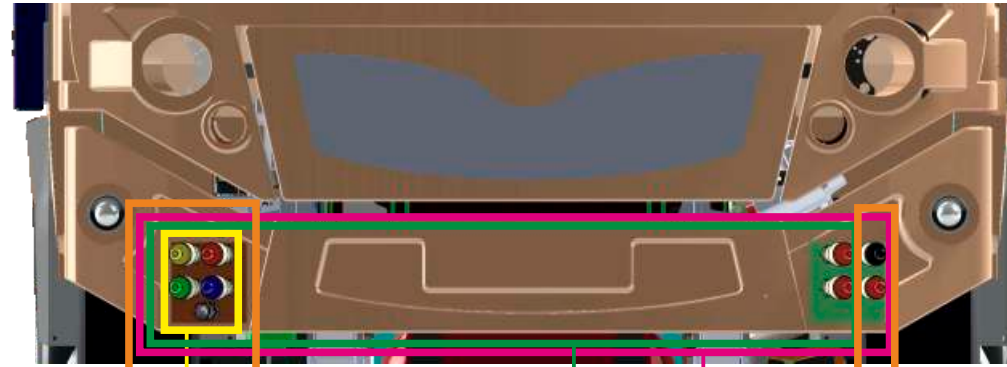

311.1/312.1

314.1

313.1

315.1

314.1

310.1/312.1/313.1

314.1/315.1

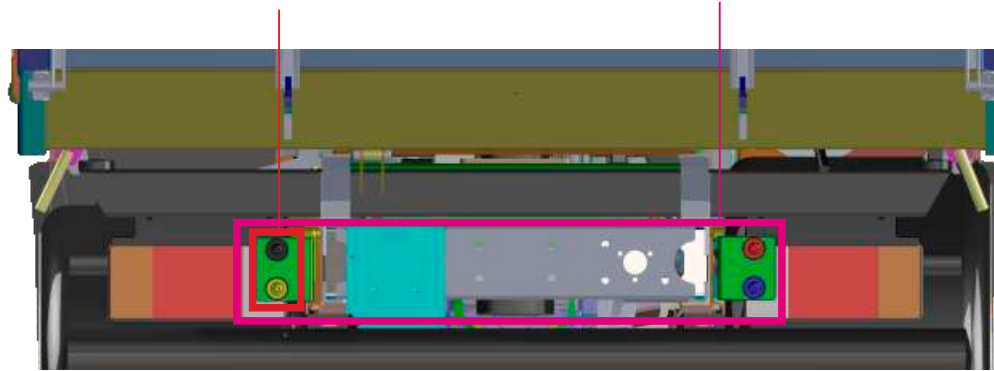

Multimobil versione Macchina Operatrice / Working machine version / Version als Arbeitsmaschine (*)		
	45S15P22 / 45G15P22	50S15P22T / 50G15P22T
Motore / Engine / Motor	Perkins 404D22 - 4 Cil. Diesel 2.200 cc	Perkins 404D22T - 4 Cil. Turbo Diesel 2.200 cc
Potenza / Power / Leistung	36,3 Kw (50 CV)	36,3 Kw (50 CV) - 190 Nm @ 1700 rpm
Raffreddamento / Cooling / Kühlung	Acqua / Liquid cooled / Wassergekühlt	
Telaio / Frame / Rahmen	Longheroni in acciaio ad alto limite di snervamento (STREN ^x). Imbùllonato / High strenght steel (STREN ^x). Screwed up Aus hochfestem Stahl, komplett verschraubt (STREN ^x)	
Sospensioni / Suspension Aufhängung	Con molle a balestra parabolica ed ammortizzatori a doppio effetto / Parabolic leaf springs with dampers Mit parabolischen Blattfedern und Aufhängungen mit doppeltem Effekt	
Trasmissione / Transmission Antrieb	4 ruote motrici, trazione anteriore disinseribile / All wheel drivers, front wheel traction disengagement Allradantrieb, vorderen absetzbaren Antrieb	
Cambio / Gearbox / Getriebe	Meccanico a 5 velocità con comando a cavi flessibili / 5 speed with cable remote control / 5 Geschwindigkeiten mit flexibler Kabelsteuerung	
Riduttore / Transfer case Untersetzungsgetriebe	A 2 rapporti (ridotte + veloci) con comando a cavi flessibili / 2 speeds with cable remote control 2 Gänge (Kriech- und Schnellgang) mit flexiblen Kabelsteuerung	
Sterzo / Steering / Lenkung	Idroguida a ricircolo di sfere / Power steering / Servolenkung	
Freni / Brake / Bremse	Idraulici sulle 4 ruote a doppio circuito. A disco/4 hydraulics disc brakes. Double circuit/ 4 hydraulische Scheibenbremsen. Doppelter Kreislauf Acciaio stampato e trattato contro la corrosione - 3 posti omologati - alzacabina a molla di reazione. Riscaldamento interno, quadro strumenti regolamentare, contagiri.	
Cabina / Cabin / Führerhaus	Molded steel with anticorrosion treatment-3 seats-Tiltable with spring. Complete instrument with tachometer and rpm counter Formstahl mit Korrosionsschutzbehandlung - 3 typgeprüfte Sitze - Führerhaushebung mit Federung. Interne Heizung, geregelte Instrumententafel mit Tachometer und Drehzahlmesser.	
Velocità max/Max speed/Max. Geschw.	40 km/h	
P.T.T / G.W.G. / zGM	4.500 kg	5.000 kg
Tara telaio/ chassis weight Gewicht Fahrgestellrahmen	Da 1.700 a 1.900 kg in base a versione ed allestim./From 1.700 to 1.900 Kg/Tara für Fahrgestellrahmen von 1.700 bis 1.900 Kg je nach Aufrüstung	
Traino / Tow / Zugkraft	1.500 kg-3.500 kg con freno ad inerzia/1.500 kg - 3.500 kg with inertia braking/1.500 Kg-3.500 Kg für Anhänger mit Auflaufbremsen	
Pneumatici / Tire / Reifen	195/75 R16 su (on / auf) 45G - 50G // 215/75 R16 su (on / auf) 45S // 7.50 R16 su (on / auf) 50S	

Multimobil versione per mercato tedesco / German market version / Version für den deutschen Markt (*)		
	M3.50	M3.50T
Motore / Engine / Motor	Perkins 404D22 - 4 Cil. Diesel 2.200 cc	Perkins 404D22T - 4 Cil. Turbo Diesel 2.200 cc
Potenza / Power / Leistung	36,3 Kw (50 CV)	36,3 Kw (50 CV) - 190 Nm @ 1700 rpm
Raffreddamento / Cooling / Kühlung	Acqua / Liquid cooled / Wassergekühlt	
Telaio / Frame / Rahmen	Longheroni in acciaio ad alto limite di snervamento (STREN ^x). Imbùllonato / High strenght steel (STREN ^x). Screwed up Aus hochfestem Stahl, komplett verschraubt (STREN ^x)	
Sospensioni / Suspension Aufhängung	Con molle a balestra parabolica ed ammortizzatori a doppio effetto / Parabolic leaf springs with dampers Mit parabolischen Blattfedern und Aufhängungen mit doppeltem Effekt	
Trasmissione / Transmission Antrieb	4 ruote motrici, trazione anteriore disinseribile / All wheel drivers, front wheel traction disengagement Allradantrieb, vorderen absetzbaren Antrieb	
Cambio / Gearbox / Getriebe	Meccanico a 5 velocità con comando a cavi flessibili / 5 speed with cable remote control / 5 Geschwindigkeiten mit flexibler Kabelsteuerung	
Riduttore / Transfer case Untersetzungsgetriebe	A 2 rapporti (ridotte + veloci) con comando a cavi flessibili / 2 speeds with cable remote control 2 Gänge (Kriech- und Schnellgang) mit flexiblen Kabelsteuerung	
Sterzo / Steering / Lenkung	Idroguida a ricircolo di sfere / Power steering / Servolenkung	
Freni / Brake / Bremse	Idraulici sulle 4 ruote a doppio circuito. A disco/4 hydraulics disc brakes. Double circuit/ 4 hydraulische Scheibenbremsen. Doppelter Kreislauf Acciaio stampato e trattato contro la corrosione - 2 posti omologati - alzacabina a molla di reazione. Riscaldamento interno, quadro strumenti regolamentare, contagiri.	
Cabina / Cabin / Führerhaus	Molded steel with anticorrosion treatment-2 seats-Tiltable with spring. Complete instrument with tachometer and rpm counter Formstahl mit Korrosionsschutzbehandlung - 2 typgeprüfte Sitze - Führerhaushebung mit Federung. Interne Heizung, geregelte Instrumententafel mit Tachometer und Drehzahlmesser.	
Velocità max/Max speed/Max. Geschw.	62 km/h	
P.T.T / G.W.G. / zGM	3.500 kg	
Tara telaio/ chassis weight Gewicht Fahrgestellrahmen	Da 1.700 a 1.900 kg in base a versione ed allestim./From 1.700 to 1.900 Kg /Tara für Fahrgestellrahmen von 1.700 bis 1.900 Kg je nach Aufrüstung	
Traino / Tow / Zugkraft	1.500 kg-3.500 kg con freno ad inerzia/1.500 kg - 3.500 kg with inertia braking/1.500 Kg-3.500 Kg für Anhänger mit Auflaufbremsen	
Pneumatici / Tire / Reifen	195/75 R16 su (on / auf) 45G - 50G // 215/75 R16 su (on / auf) 45S // 7.50 R16 su (on / auf) 50S	

(*) Technical details could change in every countries in according to national rules. / Technischen Daten und Betriebsergebnis können je nach Land abweichen.

Multimobil trattore agricolo cat. T4.3 / Agricultural tractor cat. T4.3 / Landwirtschaftlicher Traktor Kat. T4.3			
	45S15P22 / 45G15P22	50S15P22T / 50G15P22T	50S15P22T-B / 50G15P22T-B
Motore / Engine / Motor	Perkins 404D22 - 4 Cil. Diesel 2.200 cc	Perkins 404D22T - 4 Cil. Turbo Diesel 2.200 cc	
Potenza / Power / Leistung	36,3 Kw (50 CV)	36,3 Kw (50 CV) - 190 Nm @ 1700 rpm	
Raffreddamento / Cooling / Kühlung	Acqua / Liquid cooled / Wassergekühlt		
Telaio / Frame / Rahmen	Longheroni in acciaio ad alto limite di snervamento (STREN ^x). Imbùllonato / High strenght steel (STREN ^x). Screwed up Aus hochfestem Stahl, komplett verschraubt (STREN ^x)		
Sospensioni / Suspension Aufhängung	Con molle a balestra parabolica ed ammortizzatori a doppio effetto / Parabolic leaf springs with dampers Mit parabolischen Blattfedern und Aufhängungen mit doppeltem Effekt		
Trasmissione / Transmission Antrieb	4 ruote motrici, trazione anteriore disinseribile / All wheel drivers, front wheel traction disengagement Allradantrieb, vorderen absetzbaren Antrieb		
Cambio / Gearbox / Getriebe	Meccanico a 5 velocità con comando a cavi flessibili / 5 speed with cable remote control / 5 Geschwindigkeiten mit flexibler Kabelsteuerung		
Riduttore / Transfer case Untersetzungsgetriebe	A 2 rapporti (ridotte + veloci) con comando a cavi flessibili / 2 speeds with cable remote control 2 Gänge (Kriech- und Schnellgang) mit flexiblen Kabelsteuerung		
Sterzo / Steering / Lenkung	Idroguida a ricircolo di sfere / Power steering / Servolenkung		
Freni / Brake / Bremse	Idraulici sulle 4 ruote a doppio circuito. A disco/4 hydraulics disc brakes. Double circuit/ 4 hydraulische Scheibenbremsen. Doppelter Kreislauf Acciaio stampato e trattato contro la corrosione - 2 posti omologati - alzacabina a molla di reazione. Riscaldamento interno, quadro strumenti regolamentare, contagiri. Struttura ROPS omologata e sedile guidatore molleggiato		
Cabina / Cabin / Führerhaus	Molded steel with anticorrosion treatment-2 seats-Tiltable with spring. Tachometer and rpm counter. Approved ROPS, driver seat with suspension Formstahl mit Korrosionsschutzbehandlung - 2 typgeprüfte Sitze - Führerhaushebung mit Federung. Interne Heizung, geregelte Instrumententafel mit Tachometer und Drehzahlmesser. Homologierte ROPS-Struktur, gefederter Fahrersitz.		
Velocità max/Max speed/Max. Geschw.	40 km/h		60 km/h (**)
P.T.T / G.W.G. / zGM	4.500 kg		5.000 kg
Tara telaio/ chassis weight Gewicht Fahrgestellrahmen	Da 1.700 a 1.900 kg in base a versione ed allestim./From 1.700 to 1.900 Kg /Tara für Fahrgestellrahmen von 1.700 bis 1.900 Kg je nach Aufrüstung		
Traino / Tow / Zugkraft	1.500 kg-3.500 kg con freno ad inerzia/1.500 kg - 3.500 kg with inertia braking/1.500 Kg-3.500 Kg für Anhänger mit Auflaufbremsen		
Pneumatici / Tire / Reifen	195/75 R16 su (on / auf) 45G - 50G // 215/75 R16 su (on / auf) 45S // 7.50 R16 su (on / auf) 50S		

(**) La velocità massima indicata è quella di progetto del veicolo, durante la guida su strada la velocità massima della macchina agricola è fissata dalla norme di comportamento imposte dalla nazione di appartenenza (40 km/h in ITALIA) / The design speed is indicated, the maximum speed during driving could change in according with the rules of every country
Die max. Geschwindigkeit der landwirtschaftlichen Fahrzeugen ist in den nationalen Ländern bestimmt.

MULTIMOBIL

A	B	C	D	E	F	G	H	I	L
2200	4270÷4370	1100	970÷1070	780	400	2400÷2500	2100-2145	1050	1520-1560
2600	4680÷4880	1100	980÷1180	780	400	2800÷3000	2100-2145	1050	1520-1560

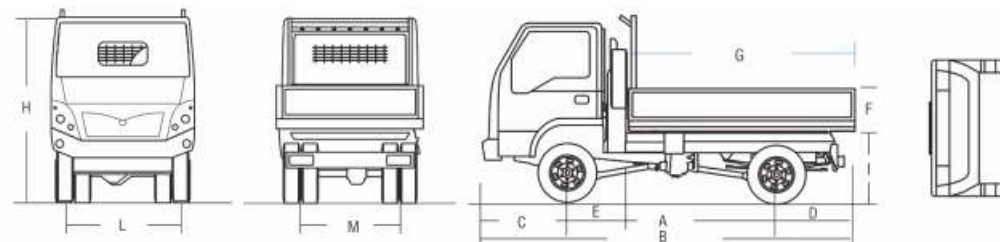

MULTIMOBIL X

A	B	C	D	E	F	G	H	I	L
2420	4420÷4720	1120	880÷1180	720	400	2500÷2800	2135-2180	1050	1320
2600	4700÷4900	1120	980÷1180	720	400	2800÷3100	2135-2180	1050	1320
2900	5040	1120	1020	720	400	3200	2135-2180	1050	1320

Multimobil X versione Macchina Operatrice / Working machine version / Version als Arbeitsmaschine (*)

	50S15K25	65G15K25
Motore / Engine / Motor	Kohler KDI 2504 TCR (Turbo Common Rail) Diesel a 4 tempi, 4 cilindri, 2500 cc	
Potenza / Power / Leistung	55,4 kW (75 CV) - 300 Nm @ 1500 rpm	
Raffreddamento / Cooling / Kühlung	Acqua / Liquid cooled / Wassergekühlt	
Telaio / Frame / Rahmen	Longheroni in acciaio ad alto limite di snervamento (STREX [®]). Imbullonato / High strength steel (STREX [®]). Screwed up Aus hochfestem Stahl, komplett verschraubt (STREX [®])	
Sospensioni / Suspension Aufhängung	Con molle a balestra parabolica ed ammortizzatori a doppio effetto / Parabolic leaf springs with dampers Mit parabolischen Blattfedern und Aufhängungen mit doppeltem Effekt	
Trasmissione / Transmission Antrieb	4 ruote motrici, trazione anteriore disinseribile / All wheel drivers, front wheel traction disengagement Allradantrieb, vorderen absetzbaren Antrieb	
Cambio / Gearbox / Getriebe	IVECO 6S 350 VD 6 velocità con comando a cavi flessibili / 6 speed with cable remote control / 6 Geschwindigkeiten mit flexibler Kabelsteuerung	
Riduttore / Transfer case Untersetzungsgetriebe	A 2 rapporti (ridotte + veloci) con comando a cavi flessibili / 2 speeds with cable remote control 2 Gänge (Kriech- und Schnellgang) mit flexiblen Kabelsteuerung	
Sterzo / Steering / Lenkung	Idroguida a ricircolo di sfere / Power steering / Servolenkung	
Freni / Brake / Bremse	Idraulici sulle 4 ruote a doppio circuito. A disco/4 hydraulics disc brakes. Double circuit/ 4 hydraulische Scheibenbremsen. Doppelter Kreislauf	
	Acciaio stampato e trattato contro la corrosione - 3 posti omologati - alzacabina a molla di reazione. Riscaldamento interno, quadro strumenti regolamentare, contagiri.	
Cabina / Cabin / Führerhaus	Molded steel with anticorrosion treatment-3 seats-Tilttable with spring. Complete instrument with tachometer and rpm counter Formstahl mit Korrosionsschutzbehandlung - 3 typgeprüfte Sitze - Führerhaushebung mit Federung. Interne Heizung, geregelte Instrumententafel mit Tachometer und Drehzahlmesser.	
Velocità max/Max speed/Max. Geschw.	40 km/h	
P.T.T / G.W.G. / zGM	5.000 kg	6.500 kg
Tara telaio/ chassis weight Gewicht Fahrgestellrahmen	Da 1.800 a 2.000 kg in base a versione ed allestim./From 1.800 to 2.000 Kg /Tara für Fahrgestellrahmen von 1.800 bis 2.000 Kg je nach Aufrüstung	
Traino / Tow / Zugkraft	1.500 kg-3.500 kg con freno ad inerzia-6.000 kg con frenatura idraulica (*)/1.500 kg-3.500 kg with inertia braking-6.500 kg with hydraulic brake (*) 1.500 Kg-3.500 Kg für Anhänger mit Auflaufbremsen-6.500 Kg mit hydraulischer Bremsanlage (*)	
Pneumatici / Tire / Reifen	195/75 R16 su (on / auf) 65G - 7.50 R16 su (on / auf) 50S	

(*) Opzionale / Optional / als Option erhältlich

Multimobil X Trattore agricolo cat. T4.3 / Agricultural tractor cat. T4.3 / Landwirtschaftlicher Traktor Kat. T4.3

	50S15K25	65G15K25	50S15K25-B	65G15K25-B	50S15K25-BF	65G15K25-BF
Motore / Engine / Motor	Kohler KDI 2504 TCR (Turbo Common Rail) Diesel a 4 tempi, 4 cilindri, 2500 cc					
Potenza / Power / Leistung	55,4 kW (75 CV) - 300 Nm @ 1500 rpm					
Raffreddamento / Cooling / Kühlung	Acqua / Liquid cooled / Wassergekühlt					
Telaio / Frame / Rahmen	Longheroni in acciaio ad alto limite di snervamento (STREX [®]). Imbullonato / High strength steel (STREX [®]). Screwed up Aus hochfestem Stahl, komplett verschraubt (STREX [®])					
Sospensioni / Suspension Aufhängung	Con molle a balestra parabolica ed ammortizzatori a doppio effetto / Parabolic leaf springs with dampers Mit parabolischen Blattfedern und Aufhängungen mit doppeltem Effekt					
Trasmissione / Transmission Antrieb	4 ruote motrici, trazione anteriore disinseribile / All wheel drivers, front wheel traction disengagement Allradantrieb, vorderen absetzbaren Antrieb					
Cambio / Gearbox / Getriebe	IVECO 6S 350 VD 6 velocità con comando a cavi flessibili / 6 speed with cable remote control / 6 Geschwindigkeiten mit flexibler Kabelsteuerung					
Riduttore / Transfer case Untersetzungsgetriebe	A 2 rapporti (ridotte + veloci) con comando a cavi flessibili / 2 speeds with cable remote control 2 Gänge (Kriech- und Schnellgang) mit flexiblen Kabelsteuerung					
Sterzo / Steering / Lenkung	Idroguida a ricircolo di sfere / Power steering / Servolenkung					
Freni / Brake / Bremse	Idraulici sulle 4 ruote a doppio circuito. A disco, ABS con EBD su versioni BF/4 hydraulics disc brakes. Double circuit, ABS with EBD on BF version 4 hydraulische Scheibenbremsen. Doppelter Kreislauf, ABS mit EBD auf BF - Versionen					
	Acciaio stampato e trattato contro la corrosione - 2 posti omologati - alzacabina a molla di reazione. Riscaldamento interno, quadro strumenti regolamentare, contagiri. Struttura ROPS omologata e sedile guidatore molleggiato					
Cabina / Cabin / Führerhaus	Molded steel with anticorrosion treatment-2 seats-Tilttable with spring. Tachometer and rpm counter. Approved ROPS, driver seat with suspension Formstahl mit Korrosionsschutzbehandlung - 2 typgeprüfte Sitze - Führerhaushebung mit Federung. Interne Heizung, geregelte Instrumententafel mit Tachometer und Drehzahlmesser. Homologierte ROPS-Struktur, gefederter Fahrersitz.					
Velocità max/Max speed/Max. Geschw.	40 km/h		60 km/h (**)		80 km/h (**)	
P.T.T / G.W.G. / zGM	5.000 kg	6.500 kg	5.000 kg	6.500 kg	5.000 kg	6.500 kg
Tara telaio/ chassis weight Gewicht Fahrgestellrahmen	Da 1.800 a 2.000 kg in base a versione ed allestim./From 1.800 to 2.000 Kg /Tara für Fahrgestellrahmen von 1.800 bis 2.000 Kg je nach Aufrüstung					
Traino / Tow / Zugkraft	1.500 kg-3.500 kg con freno ad inerzia-6.000 kg con frenatura idraulica (*)/1.500 kg-3.500 kg with inertia braking-6.500 kg with hydraulic brake (*) 1.500 Kg-3.500 Kg für Anhänger mit Auflaufbremsen-6.500 Kg mit hydraulischer Bremsanlage (*)					
Pneumatici / Tire / Reifen	195/75 R16 su (on / auf) 65G - 7.50 R16 su (on / auf) 50S					

(*) Opzionale / Optional / als Option erhältlich

Multimobil X versione per mercato tedesco / German market version / Version für den deutschen Markt (*)

M	N	O	M3.75	M 5.75	M 6.75
			Motore / Engine / Motor Kohler KDI 2504 TCR (Turbo Common Rail) Diesel a 4 tempi, 4 cilindri, 2500 cc		
			Potenza / Power / Leistung 55,4 kW (75 CV) - 300 Nm @ 1500 rpm		
			Raffreddamento / Cooling / Kühlung Acqua / Liquid cooled / Wassergekühlt		
			Telaio / Frame / Rahmen Longheroni in acciaio ad alto limite di snervamento (STREX [®]). Imbullonato / High strength steel (STREX [®]). Screwed up Aus hochfestem Stahl, komplett verschraubt (STREX [®])		
			Sospensioni / Suspension Aufhängung Con molle a balestra parabolica ed ammortizzatori a doppio effetto / Parabolic leaf springs with dampers / Mit parabolischen Blattfedern und Aufhängungen mit doppeltem Effekt		
			Trasmissione / Transmission Antrieb 4 ruote motrici, trazione anteriore disinseribile / All wheel drivers, front wheel traction disengagement / Allradantrieb, vorderen absetzbaren Antrieb		
			Cambio / Gearbox / Getriebe IVECO 6S 350 VD (ZF6S380VO su M3.75) 6 velocità con comando a cavi flessibili / IVECO 6S 350 VD (ZF6S380VO on M3.75) 6 speed with cable remote control / IVECO 6S 350 VD (ZF6S380VO auf M3.75) 6 Geschwindigkeiten mit flexibler Kabelsteuerung		
			Riduttore / Transfer case Untersetzungsgetriebe A 2 rapporti (ridotte + veloci) con comando a cavi flessibili / 2 speeds with cable remote control 2 Gänge (Kriech- und Schnellgang) mit flexiblen Kabelsteuerung		
			Sterzo / Steering / Lenkung Idroguida a ricircolo di sfere / Power steering / Servolenkung		
			Freni / Brake / Bremse Idraulici sulle 4 ruote a doppio circuito. A disco, ABS con EBD su versioni M5.75 e M6.75/4 hydraulics disc brakes. Double circuit, ABS with EBD on ver. M5.75 and M6.75 4 hydraulische Scheibenbremsen. Doppelter Kreislauf, ABS mit EBD auf M5.75 und M6.75-Versionen		
			Cabina / Cabin / Führerhaus Acciaio stampato e trattato contro la corrosione - 2 posti omologati - alzacabina a molla di reazione. Riscaldamento interno, quadro strumenti regolamentare, contagiri. Molded steel with anticorrosion treatment-2 seats-Tilttable with spring. Tachometer and rpm counter. Approved ROPS, driver seat with suspension Formstahl mit Korrosionsschutzbehandlung - 2 typgeprüfte Sitze - Führerhaushebung mit Federung. Interne Heizung, geregelte Instrumententafel mit Tachometer und Drehzahlmesser. Homologierte ROPS-Struktur, gefederter Fahrersitz.		
			100 km/h	90 km/h	80 km/h
			P.T.T / G.W.G. / zGM 3.500 kg	5.000 kg	6.500 kg
			Tara telaio/ chassis weight Gewicht Fahrgestellrahmen Da 1.800 a 2.000 kg in base a versione ed allestimento / From 1.800 to 2.000 Kg / Tara für Fahrgestellrahmen von 1.800 bis 2.000 Kg je nach Aufrüstung		
			Traino / Tow / Zugkraft 1.500 kg-3.500 kg con freno ad inerzia/1.500 kg-3.500 kg with inertia braking / 1.500 Kg-3.500 Kg für Anhänger mit Auflaufbremsen		
			Pneumatici / Tire / Reifen 195/75 R16 su (on / auf) 65G - 7.50 R16 su (on / auf) 50S		

(*) Technical details could change in every countries in according to national rules. / Technischen Daten und Betriebserlaubnis können je nach Land abweichen.



M	N	O
1210	1500-1800	1550-1850
1210	1500-1800	1550-1850
1210	1500-1800	1550-1850



DURSO s.r.l. | Loc. Piano Z. I. – 84020 Aquara (SA)
Tel +39 (0) 828 962134 // +39 (0) 828 962485
Fax: +39 (0) 828 962295

 www.durso.it

 info@durso.it

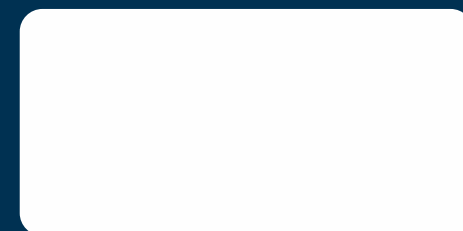

 Le caratteristiche tecniche ed estetiche riportate in questo depliant sono indicative, la Durso s.r.l. si riserva il diritto di modificarle in qualsiasi momento senza obbligo di preavviso.

 Technical details and vehicles aspect could be subjected to change, Durso Srl could modify the specification without notice.

 Die technische und aesthetische Merkmale auf dieser Broschuere sind nur hinweisend. Die Durso s.r.l. behaltet sich vor, diese Merkmale jederzeit ohne vorherige Ankuendigung zu aendern.